

Instrucciones de instalación—EU/Reino Unido: Cartón yeso



Este manual de instrucciones está diseñado para los siguientes productos:
22.3.XX

22 System puede instalarse con cajas eléctricas de plástico o metal. Consulte a las autoridades locales de construcción y electricidad para confirmar el tipo adecuado de cajas y/o tubos de acometida.

Las conexiones de cada dispositivo a los conductores se realizarán con los

conectores de cable de sujeción suministrados.

El adhesivo incluido con el código QR se debe agregar al panel del directorio de circuitos anotando la ubicación de la herramienta 22 System.

NOTA: 22 System es distinto de los sistemas convencionales de placa de cobertura y requiere un electricista autorizado y una mano de obra precisa y experta para su instalación. Si nunca ha instalado un dispositivo 22 System, le recomendamos que realice una práctica de instalación.

Ejemplos

Salida individual - 71 x 71 mm, 60 mm de profundidad mín.

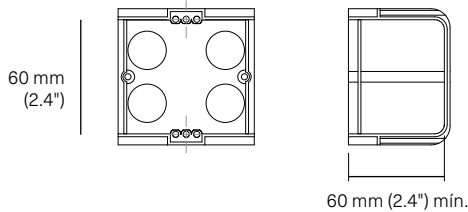

Salida doble - dos, 71 x 71mm, 60mm profundidad mín.

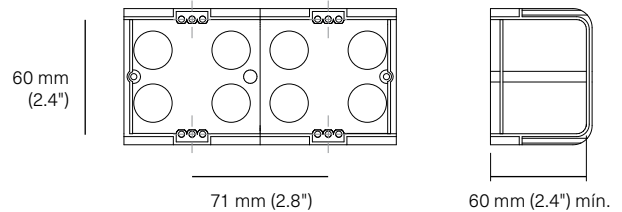

1. Para una resistencia óptima, asegúrese de que la parte posterior de la placa de montaje se une a la caja eléctrica (la superficie de la caja del dispositivo debe estar aproximadamente a 5.2 mm (0.2") de la superficie de la placa de yeso). Si no hay contacto directo entre la parte posterior de la placa de montaje y la caja eléctrica, el sistema funcionará pero no a su máxima potencia. La caja eléctrica utilizada debe tener una profundidad mínima de 60 mm (2.4") (las cajas poco profundas no se ajustarán a la profundidad del componente).

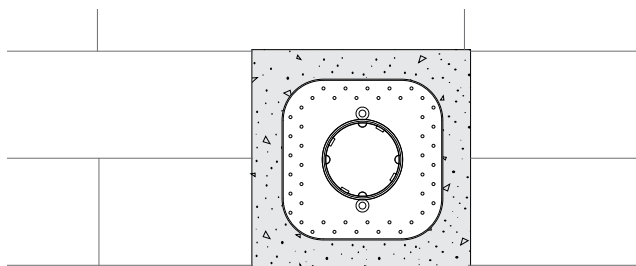

2. Los conductores deben tener una longitud suficiente ($\geq 75\text{mm}$ / 3") para ser accesibles desde la parte frontal de la superficie acabada de la pared.

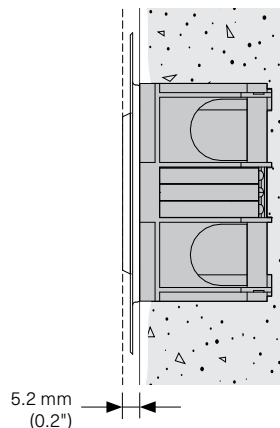
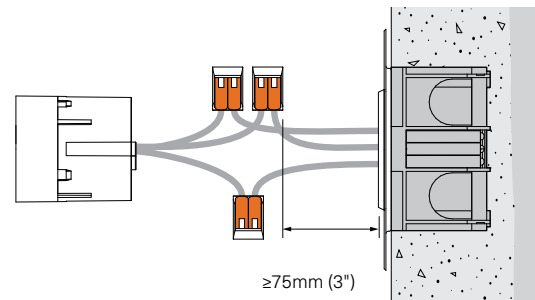

3. Realice todas las conexiones necesarias utilizando los conectores de cables suministrados. Inserte el dispositivo en la placa de montaje. Asegúrese de que las cuatro pestañas de bloqueo estén enganchadas.

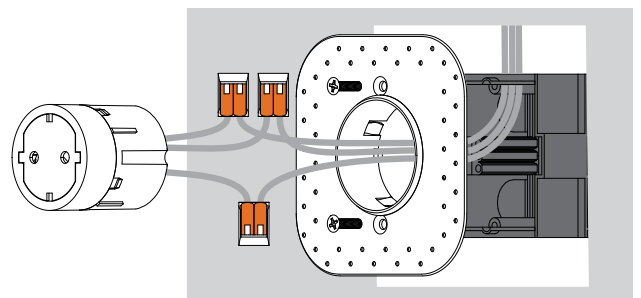

Instrucciones de instalación—EU/Reino Unido: Cartón yeso

4. Los dispositivos vienen con una tapa de silicona; déjela en su sitio después de insertar el dispositivo en la placa de montaje. Esto se utilizará en pasos posteriores para enmascarar la superficie del dispositivo durante el proceso de enyesado. Fije la placa de montaje a la caja eléctrica con los tornillos incluidos.

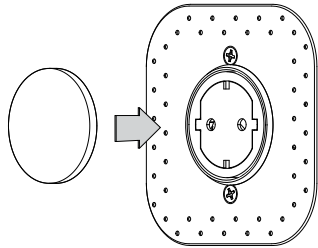

7. Con un taco de espuma para lijar, lije toda la zona hasta que el borde y la tapa protectora del dispositivo queden al descubierto. Para un rendimiento duradero, es esencial lijar hasta el borde de plástico.

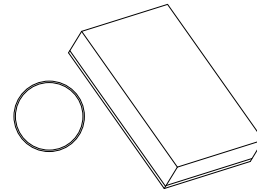

5. Cubra los bordes de la placa de montaje con cinta de yeso de malla de fibra. Asegúrese de que haya un contacto uniforme entre los rebordes de la placa de montaje y la pared. Si no consigue un contacto uniforme, desatornille la placa de la caja eléctrica y agregue con cuidado una pequeña cantidad de yeso a la pared para permitir un contacto uniforme. Presione la placa en su lugar para comprobar que el contacto es uniforme antes de fijar la placa de montaje a la caja eléctrica.

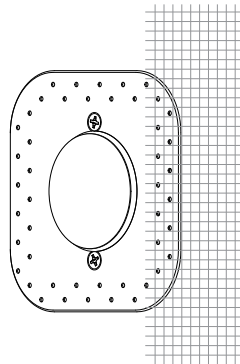

8. Despegue parcialmente la superficie de papel de la tapa protectora asegurándose de que la capa de silicona se mantiene en su sitio alrededor del dispositivo operativo. Esto le permitirá localizar el dispositivo después de pintarlo.

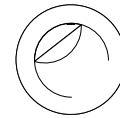

6. Utilice un compuesto de relleno de yeso para revocar todo el montaje - aplique desde el centro de la placa de montaje hacia fuera durante 600 mm (2') utilizando una espátula grande.

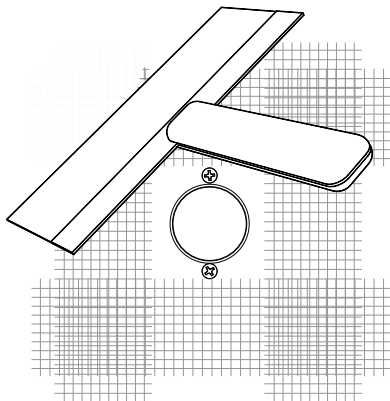

9. Pinte sobre todo el montaje.

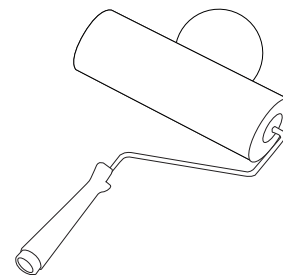

10. Una vez seco, despegue toda la superficie del papel. Debajo del papel quedará al descubierto una pestaña en la capa de silicona de la tapa protectora, que le permitirá retirar la capa de silicona y dejar al descubierto el dispositivo.

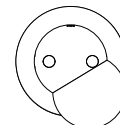

Instrucciones de instalación—EU/Reino Unido: Cartón yeso

11. **IMPORTANTE:** Para la inspección y el mantenimiento, se necesita una Herramienta 22.1.46 22 System (se vende por separado) para acceder a los conectores y conductores. Por favor, vea la Guía de Extracción para más detalles.

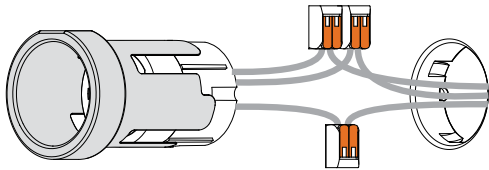

12. Anote la ubicación de la Herramienta 22 System en el adhesivo con código QR que se le ha suministrado y fíjelo en el panel del directorio eléctrico.

